

HD23F1JW0K6



**da Vinci Jr.1.0w**

ноябрь 2016 г.

3D-принтер da Vinci Junior 1.0w

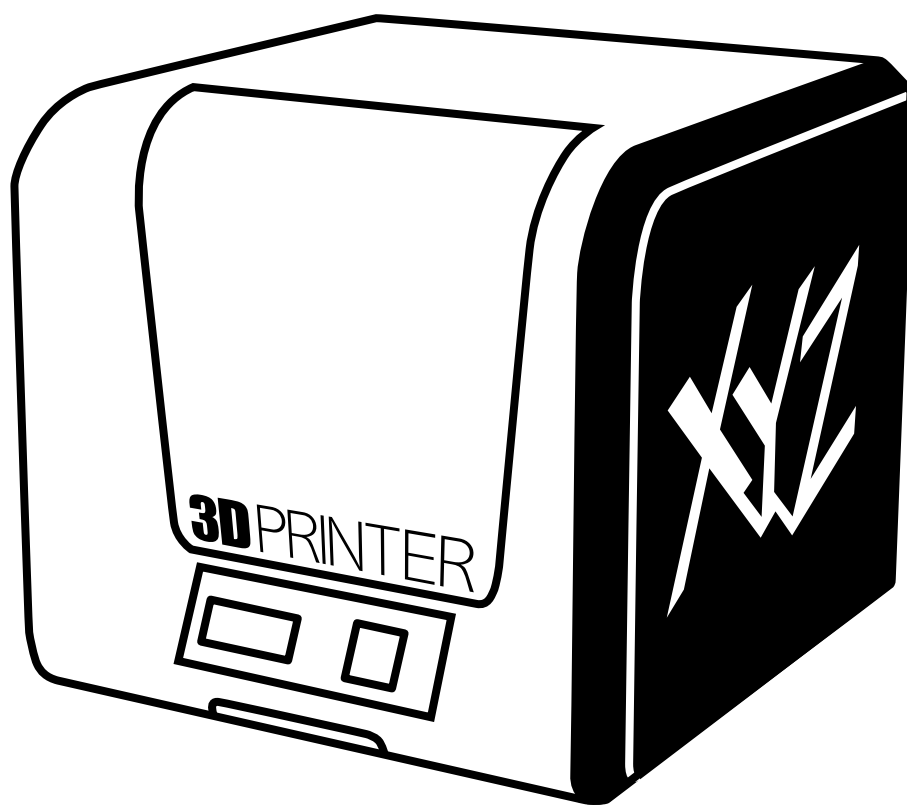

# Краткое руководство по эксплуатации принтера da Vinci Jr.1.0w

Настоящее руководство по эксплуатации содержит описание принципа действия и правила эксплуатации 3D-принтера da Vinci Junior 1.0w. В настоящем руководстве представлены инструкции по эксплуатации, сведения о техническом обслуживании и описание возможностей применения 3D-принтера da Vinci Junior 1.0w. Для получения самых последних сведений о 3D-принтере da Vinci Junior 1.0w обращайтесь к местному продавцу или посетите официальный веб-сайт компании XYZprinting: <http://www.xyzprinting.com>

### Товарные знаки

Все товарные знаки и зарегистрированные товарные знаки являются собственностью соответствующих лиц.

### Предыдущие издания

Новые издания настоящего руководства содержат новые и отредактированные сведения из предыдущих изданий. Незначительные исправления и дополнения могут быть включены в повторные выпуски текущего издания без публикации уведомлений или документации об обновленной версии. Настоящее руководство по эксплуатации носит исключительно справочный характер. С самыми последними сведениями можно ознакомиться на веб-сайте компании XYZprinting: [www.xyzprinting.com](http://www.xyzprinting.com).



- 1 Перед началом эксплуатации данного принтера предварительно удалите транспортировочные детали с печатающего модуля и платформы. Включение принтера без удаления транспортировочных деталей может привести к повреждению принтера.

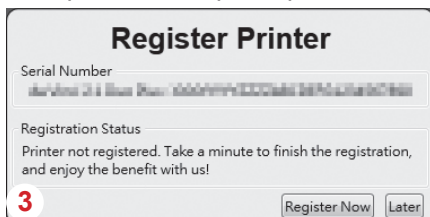

- 3 Перед началом печати настоятельно рекомендуется пройти регистрацию в программе XYZware. После регистрации в компании XYZprinting пользователь будет получать самые последние сведения о технической поддержке и обновлениях. Для регистрации достаточно нажать кнопку Register Now (Зарегистрироваться).

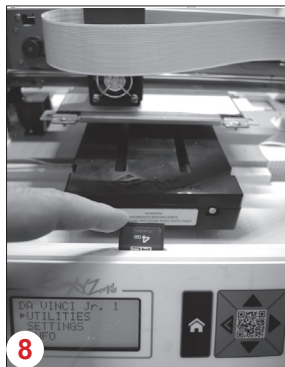
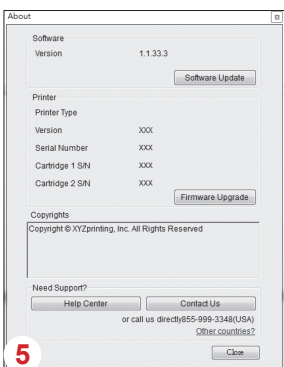

5

8



- 2 Перед запуском программы XYZware подключите принтер к компьютеру кабелем USB. Для достижения оптимальных результатов настоятельно рекомендуется неукоснительно соблюдать правила эксплуатации принтера.

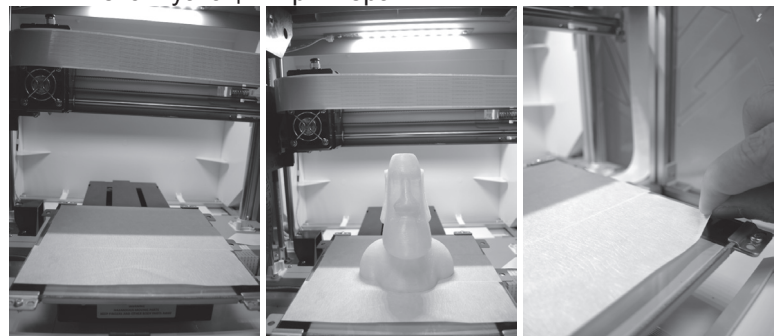

- 4 Перед началом печати поместите на платформу пленку. По окончании печати пленку можно удалить. (Пленку для платформы можно использовать повторно.)
- 5 При помощи программы XYZware можно вручную обновлять прошивку и программное обеспечение принтера. Перед первым использованием принтера рекомендуется установить соединение с Интернетом и выполнить обновление вручную для получения новейших ресурсов.
- 6 Оптимальная температура воздуха в помещении для печати составляет 15–32 C (60–90 F). При более высокой или низкой температуре качество печати может снизиться.
- 7 Дополнительную техническую поддержку и программное обеспечение можно получить на веб-сайте: [http://support.xyzprinting.com/global\\_en/Support](http://support.xyzprinting.com/global_en/Support)
- 8 Перед началом эксплуатации принтера установите карту SD в слот для карты SD, чтобы проверить корректную работу программы печати.

**Перед использованием принтера внимательно прочтите инструкцию по его эксплуатации.**

# Важно!

## Внешний вид принтера

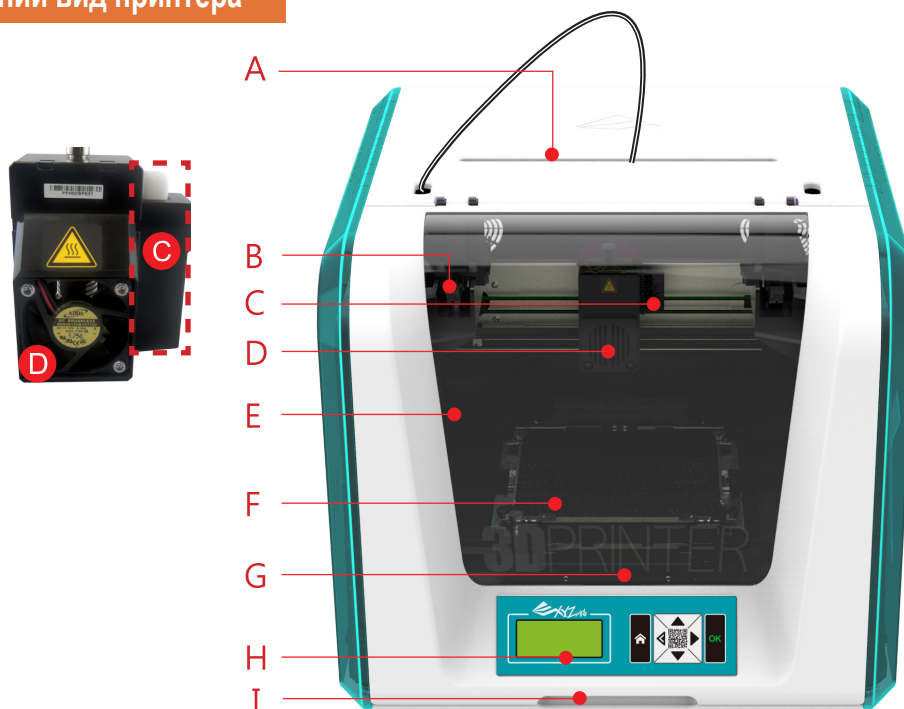

- A. Зона перемещения нити
- B. Подающий модуль
- C. Детектор
- D. Экструдер
- E. Нить
- F. Платформа
- G. Слот для карты памяти SD (Файловая система: FAT32)
- H. Панель управления и дисплей
- I. Передняя крышка

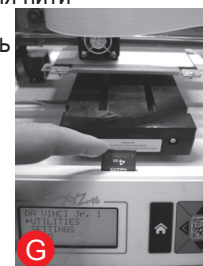

## Комплект поставки



## Важные правила техники безопасности при использовании инструментов для технического обслуживания

- Входящие в комплект поставки инструменты для техобслуживания разрешено использовать только взрослым людям. Храните эти инструменты в недоступном для детей месте.
- Храните чистящую щетку надлежащим образом. Данный инструмент следует использовать только для чистки указанных деталей принтера и не допускается использовать для чистки других деталей во избежание повреждения принтера.
- Скребок предназначен для снятия отпечатанного предмета с платформы после завершения печати. Пленка для платформы предназначена для многократного использования и подлежит замене при износе.

## Важные правила техники безопасности

- Не устанавливайте принтер в местах с повышенной влажностью или повышенным содержанием пыли, например, в ванных комнатах и местах большого скопления людей.
- Не устанавливайте принтер на неустойчивой или наклонной поверхности. Принтер может упасть или перевернуться и причинить тяжкий вред здоровью людей.
- Во избежание причинения вреда здоровью людей переднюю дверцу принтера следует держать закрытой во время печати.
- В процессе печати не прикасайтесь к внутренним деталям принтера. Они могут нагреваться и перемещаться.

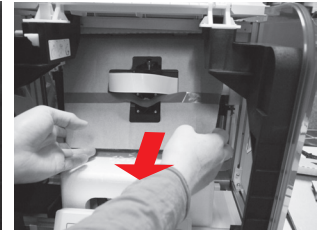
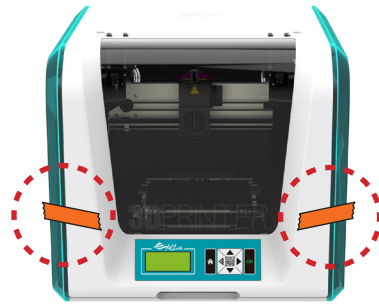
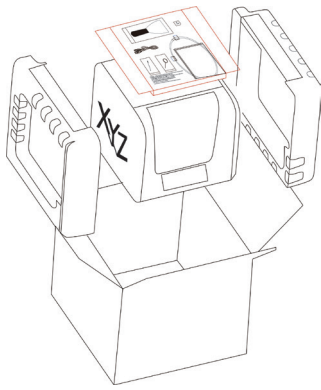

- 1 Откройте упаковку, извлеките принадлежности и упаковочные прокладки.
- 2 Снимите пластиковый пакет и клейкие ленты.
- 3 Слегка приподнимите картонную деталь, чтобы она вышла из углубления в пенопластовой детали, расположенной внизу.

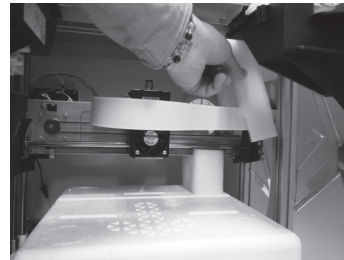
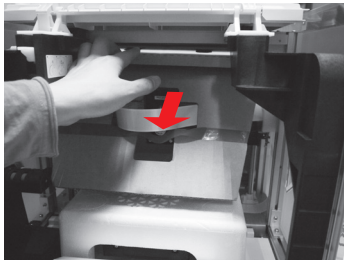

- 4 Слегка приподнимите картонную деталь, чтобы она вышла из углубления в пенопластовой детали, расположенной внизу.
- 5 Удалите 2 поролоновые детали, расположенные за снятой картонной деталью.

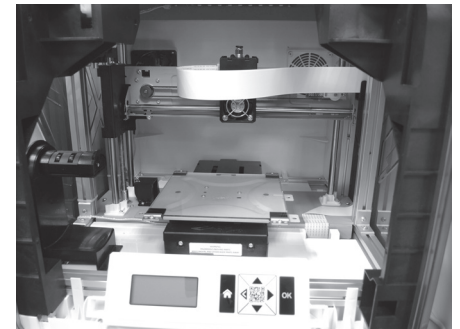
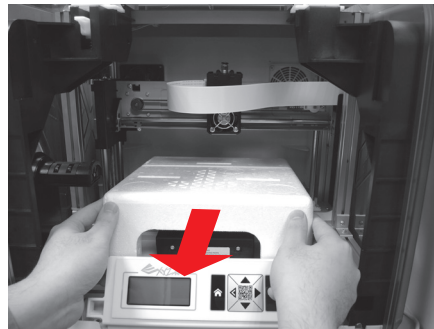
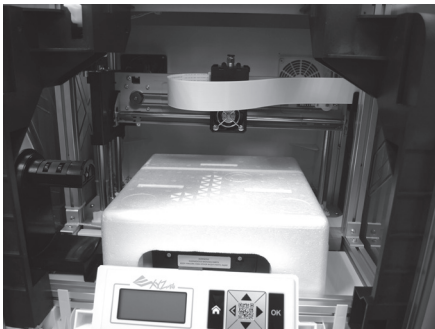

- 6 Удалите упаковочную пенопластовую деталь с платформы.

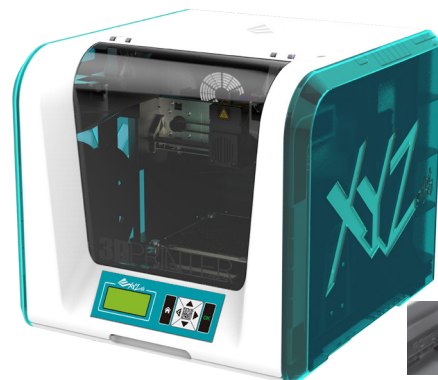

- 7 Установите в компьютер карту памяти SD, входящую в комплект поставки принтера, или загрузите последнюю версию программы XYZware с официального веб-сайта производителя и установите ее на компьютер.
- 8 Подключите принтер к компьютеру кабелем USB. Подсоедините кабель питания к принтеру, а затем включите принтер при помощи выключателя питания.

**Примечание:** используйте оригинальные блок питания и кабель питания, входящие в комплект поставки принтера, во избежание повреждения принтера и угрозы безопасности в результате несоответствия характеристик напряжения.

# Извлечение принтера из упаковки

**!** Примечание: перед использованием функции «LOAD FILAMENT» (Загрузить нить) выполните указанные ниже действия и удостоверьтесь, что направляющая трубка установлена должным образом. Если направляющая трубка не установлена, подача нити может быть нарушена.

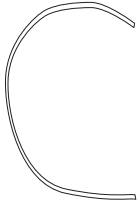

· Направляющая трубка

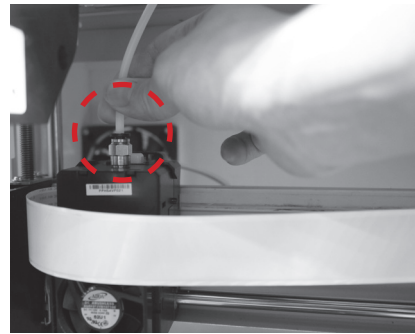
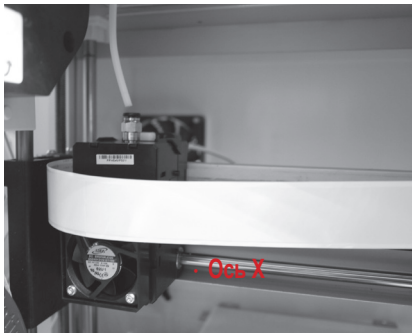

**1** Перед установкой направляющей трубки выключите принтер и переместите экструдер в крайний левый конец оси X. В противном случае качество печати может снизиться.

**2** После перемещения экструдера вставьте направляющую трубку в экструдер.

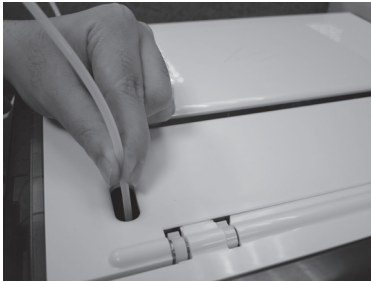

**3** Выведите направляющую трубку через зону перемещения трубки наружу из принтера, а затем вставьте другой конец направляющей трубки в отверстие для трубки на подающем модуле.

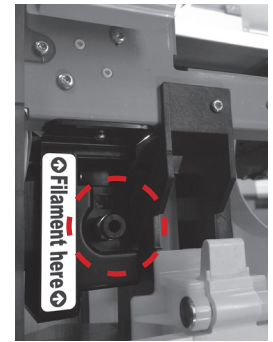
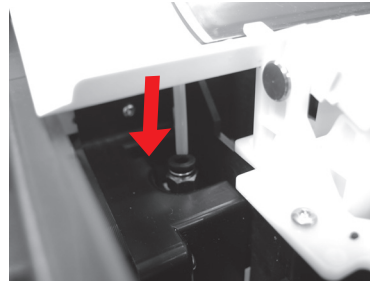

**4** Завершите процедуру установки направляющей трубки, проверив надежность установки трубки в отверстие.

**↑ Filament here ↑**

Напоминание: если не удастся точно определить местонахождение отверстия для трубки на подающем модуле, можно открыть корпус принтера, чтобы стало видно соответствующий ярлык.

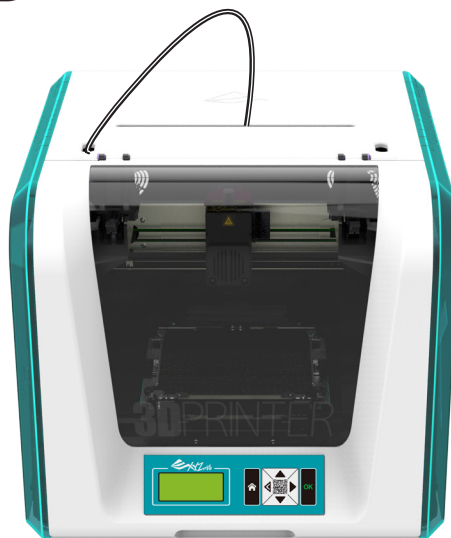

## CHANGE SPOOL (СМЕНА КАТУШКИ)



- 1 Сначала возьмите катушку с нитью, чтобы установить в нее втулку.

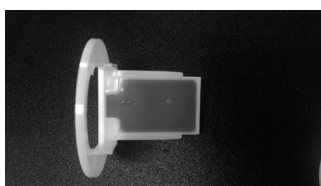

- 3 Установите чип датчика. Внимательно следите за расположением монтажных отверстий на чипе.

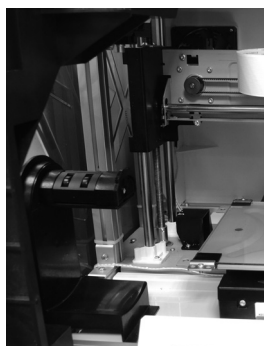

- 5 Установите собранную катушку с нитью (с установленной втулкой) на держатель катушки в левой части принтера.



- 7 Отведите рычаг фиксатора и вставьте нить до упора, чтобы ее конец полностью вошел в подающий модуль.

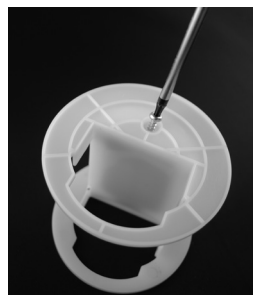

- 2 Возьмите и разберите втулку катушки на две детали.

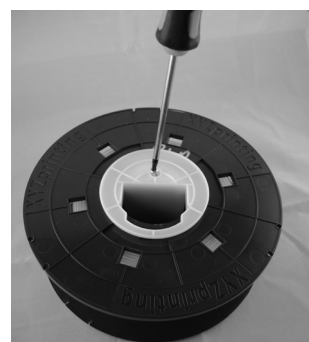

- 4 Вставьте детали втулки с обеих сторон в катушку с нитью и закрепите детали втулки с помощью крестовой отвертки, чтобы завершить установку втулки.

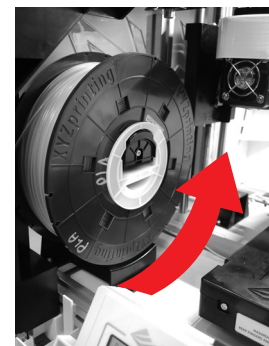

- 6 Вытяните нить и вставьте ее в отверстие подачи.

⚠ Внимание! Вытягивайте нить в таком направлении, чтобы катушка вращалась правильно.

## LOAD FILAMENT (ЗАГРУЗКА НИТИ)

Теперь загрузите нить при помощи панели управления на принтере.

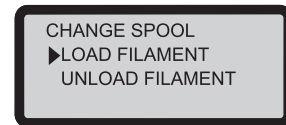
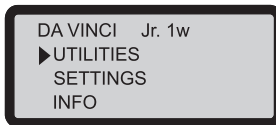

- 1 Выберите пункты: «UTILITIES» (Сервис) > «CHANGE SPOOL» (Смена катушки) > «LOAD FILAMENT» (Загрузка нити).

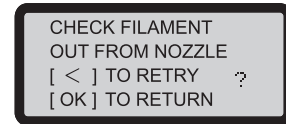
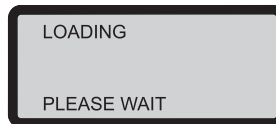
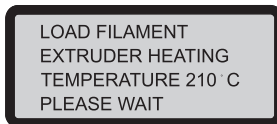

- 2 Дождитесь нагрева экструдера и загрузки нити.

- 3 Удостоверьтесь, что нить выходит из сопла, и нажмите кнопку «ОК» для перехода к главному меню.

## UNLOAD FILAMENT (УДАЛЕНИЕ НИТИ)

Сначала запустите функцию удаления нити при помощи панели управления на принтере.

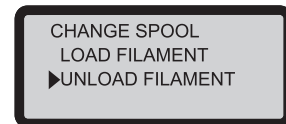
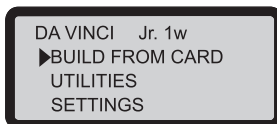

- 1 Выберите пункты: «UTILITIES» (Сервис) > «CHANGE SPOOL» (Смена катушки) > «UNLOAD FILAMENT» (Удаление нити).

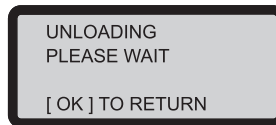
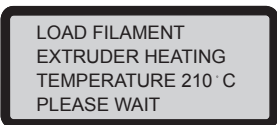

- 2 Дождитесь нагрева экструдера и удаления нити. Нажмите кнопку «ОК», чтобы извлечь нить.

По окончании процедуры «UNLOAD FILAMENT» (Удаление нити)

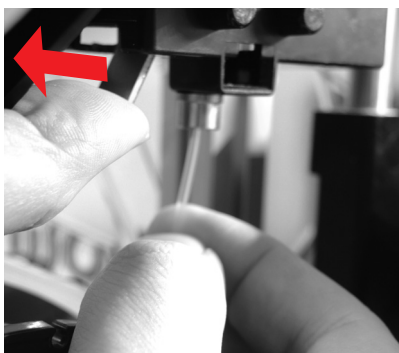

Сначала отведите рычаг фиксатора, затем вытяните нить и снимите катушку с нитью вместе со втулкой. Смотайте нить на катушку для дальнейшего использования.

**Примечание: всегда выполняйте процедуру «UNLOAD FILAMENT» (Удаление нити) при замене катушки, чтобы правильно извлечь нить из принтера. Если обрезать нить слишком близко к печатающей головке, остаток нити может заблокировать ее, что приведет к повреждению печатающей головки.**

# Удаление нити

Инструкции по устранению неполадок помогут устранить возможные проблемы. Если ошибку устранить не удастся, обратитесь за помощью в службу поддержки. В случае возникновения ошибки найдите решение в следующей таблице по коду ошибки, отображающемуся на принтере и (или) в программе

Техническая поддержка

Веб-сайт: <http://support.xyzprinting.com>

Адрес эл. почты: США — [infous@xyzprinting.com](mailto:infous@xyzprinting.com)

ЕС — [infoeu@xyzprinting.com](mailto:infoeu@xyzprinting.com)

Другие страны — [info@xyzprinting.com](mailto:info@xyzprinting.com)

Сервисный код	Неполадка	Действие
0 0 0 7	Ошибка чипа картриджа 1	Переустановите картридж или установите новый картридж.
0 0 0 8	Ошибка чипа картриджа 1	Переустановите картридж или установите новый картридж.
0 0 1 1	Проблема нагрева экструдера 1	Проверьте соединения, перезапустите принтер.
0 0 1 4	Проблема нагрева экструдера 1	Проверьте соединения, перезапустите принтер.
0 0 2 8	Не установлен картридж 1	Установите или переустановите картридж.
0 0 2 9	Картридж 1 пуст	Перед печатью замените картридж 1.
0 0 3 0	Нарушено перемещение по оси X.	Проверьте соединения электродвигателя и датчика. Проверьте положение датчика.
0 0 3 1	Нарушено перемещение по оси Y.	Проверьте соединения электродвигателя и датчика. Проверьте положение датчика.
0 0 3 2	Нарушено перемещение по оси Z.	Проверьте соединения электродвигателя и датчика. Проверьте положение датчика.
0 0 5 0	Картридж пуст	Перезапустите принтер.
0 0 5 1	Картридж пуст	Перезапустите принтер.
0 0 5 2	Ошибка хранения экструдера	Замените экструдера.
0 0 5 7	Не обнаружен экструдер	Заново установите экструдер и подключите его шлейф, а затем перезапустите принтер.

Сообщение об ошибке	Действие
Принтер выполняет другую задачу	Повторите операцию после завершения всех предыдущих задач. Также ознакомьтесь с информацией на дисплее принтера.
Не удастся обновить прошивку принтера	Проверьте подключение к Интернету. Попробуйте обновить прошивку позднее.
Застыла нить 1	Удалите и переустановите картридж 1 и очистите сопло.
Проблема загрузки нити 1	Удалите и переустановите картридж 1.
Проблема установки нити 1	Переустановите картридж 1 или установите новый картридж.
Открыта верхняя крышка	Закройте верхнюю крышку.
Нить 1 заканчивается: осталось 30 м	Замените картридж 1, если требуется.
Нить 1 заканчивается: осталось 5 м	Незамедлительно замените картридж 1.

#### Примечание:

**Сохраните все оригинальные упаковочные материалы и упакуйте в них принтер в случае транспортировки на гарантийное обслуживание. Транспортировка без оригинальных упаковочных материалов может привести к повреждению принтера, что повлечет плату за ремонт.**



## 3D-принтер da Vinci Jr. 1.0w

Наименование модели	3D-принтер da Vinci Junior 1.0w
Габаритные размеры	420 x 430 x 380 мм (16,54 x 14,96 x 16,93 дюйма)
Вес	12 кг (26,46 фунта)
Дисплей	2,6 дюйма FSTN LCM
Язык	Поддержка нескольких языков
Способ подключения	Кабель USB, карта SD
Технология печати	Послойное наплавление (FFF)
Рабочий объем	15 x 15 x 15 см (5,9 x 5,9 x 5,9 дюйма)
Разрешение печати	100–400 мкм
Печатающий модуль	Одно сопло
Диаметр сопла	0,4 мм
Диаметр нити	1,75 мм
Поддерживаемые форматы файлов	.stl, формат XYZ (.3w)
Операционная система	Windows версии не ниже 7, 8 (для ПК) Mac OS X версии не ниже 10.8 64-разрядная (для Mac)
Требования к компьютеру	ПК с 32/64-разрядным процессором X86, ОЗУ не менее 2 ГБ Mac с 64-разрядным процессором X86, ОЗУ не менее 2 ГБ

## Экологически безопасные ПЛА-нити

ПЛА-нити изготавливаются из полимеризованной молочной кислоты, которую получают из кукурузы, сахарного тростника и других сахаросодержащих растений. Этот материал считается самым экологически безопасным материалом для 3D-печати. Ненужные предметы, напечатанные из ПЛА-пластика, можно утилизировать в почву, где они разлагаются естественным образом.

Напечатанные при низкой температуре предметы из ПЛА-пластика не только подходят для бытового применения, он и отличаются яркой текстурой, которую ценят все пользователи. Свойства ПЛА-пластика можно наблюдать в процессе печати.

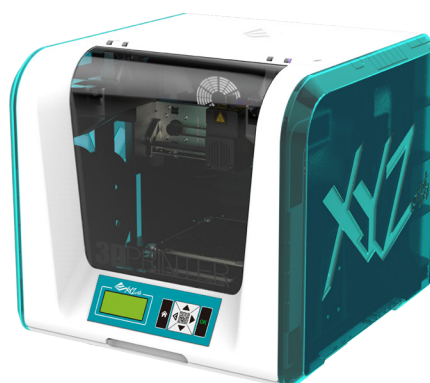
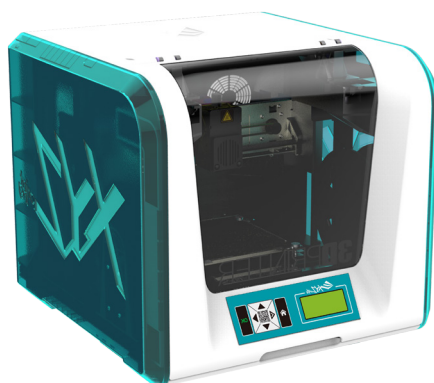

- Хотя ПЛА-пластик является безопасным, при температуре окружающего воздуха или водяной бани выше 50 °C (122 °F) предметы из них размягчаются и деформируются.
- Поэтому ПЛА-пластик нельзя хранить в местах с повышенной влажностью. Неиспользуемые ПЛА-нити рекомендуется хранить в герметичной упаковке.
- Во время печати ПЛА-нитьями часто чувствуется приятный запах топленого сахара.

## 3D-принтер серии da Vinci Junior

3D-принтер серии da Vinci Junior (da Vinci Jr.) — последняя новинка компании XYZprinting, производящей 3D-принтеры. Благодаря стильному и яркому корпусу в сочетании с высоким разрешением печати этот принтер станет любимцем всей семьи и домашних мастеров. С ним вы можете в игровой форме раскрыть творческий потенциал своих детей или воплощать свои новаторские идеи и оперативно создавать прототипы.



## Демонстрируйте свои работы

Узнайте, как демонстрировать свои работы, в Gallery (Галерее) на официальном веб-сайте XYZprinting.

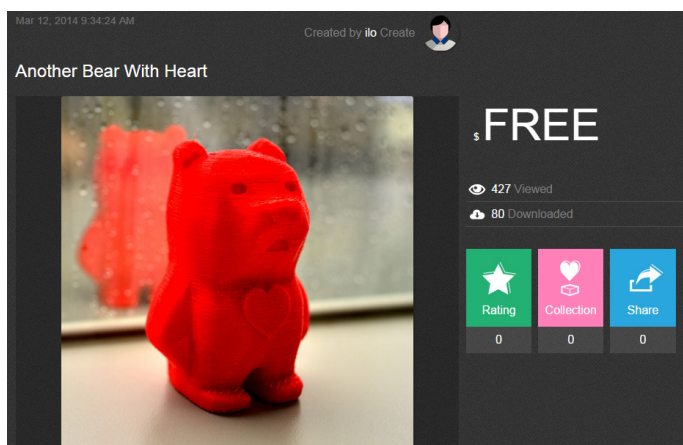

## Отличительные черты

- Данный экологически безопасный 3D-принтер соответствует всем требованиям к переработке отработавшего электрического и электронного оборудования (WEEE). Для печати используются экологически безопасные ПЛА-нити.
- Принтер соответствует принятым в ЕС и многих других странах требованиям по безопасности электрических приборов, что делает его идеальным бытовым 3D-принтером для всей семьи.
- Созданные и отредактированные файлы 3D-моделей можно сохранять на карте SD, что упрощает печать. (Для печати экспортируйте файлы .stl в формат .3w в программе XYZware.)
- После бесплатной регистрации для загрузки доступны 3D-объекты из обширной галереи.
- Потребляемая мощность принтера не превышает 75 Вт, что обеспечивает низкий расход энергии даже при интенсивном использовании.
- Принтер весит всего 12 кг и легко вписывается в любой интерьер.
- Интеллектуальные функции контроля температуры. Охлаждающие вентиляторы принтера регулируют и поддерживают оптимальную температуру для высококачественной 3D-печати.

## Назначение кнопок

После включения принтера на дисплее на передней панели принтера отображаются сведения о состоянии и использовании принтера. Расположенные справа от дисплея функциональные кнопки позволяют выполнять различные операции.

Кнопка	Функция
Вверх	Переход вверх
Вниз	Переход вниз
Влево	Возврат к предыдущему меню. Уменьшение значения параметра.
Вправо	Переход к подменю. Увеличение значения параметра.
ОК	ОК; подтвердить выбор, настройки.
ГЛАВНАЯ	Кнопка «Главная», вызов главного меню.



Функция	Описание
UTILITIES (Сервис)	Регулировка принтера, замена нити, печать образца.
SETTINGS (Настройки)	Настройка параметров принтера.
INFO (Сведения)	Сведения о прошивке и статистическая информация.
MONITOR MODE (Режим мониторинга)	Отслеживание рабочей температуры экструдера и платформы, а также процесса печати.

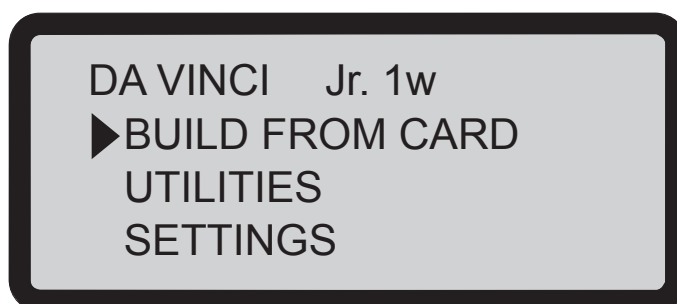

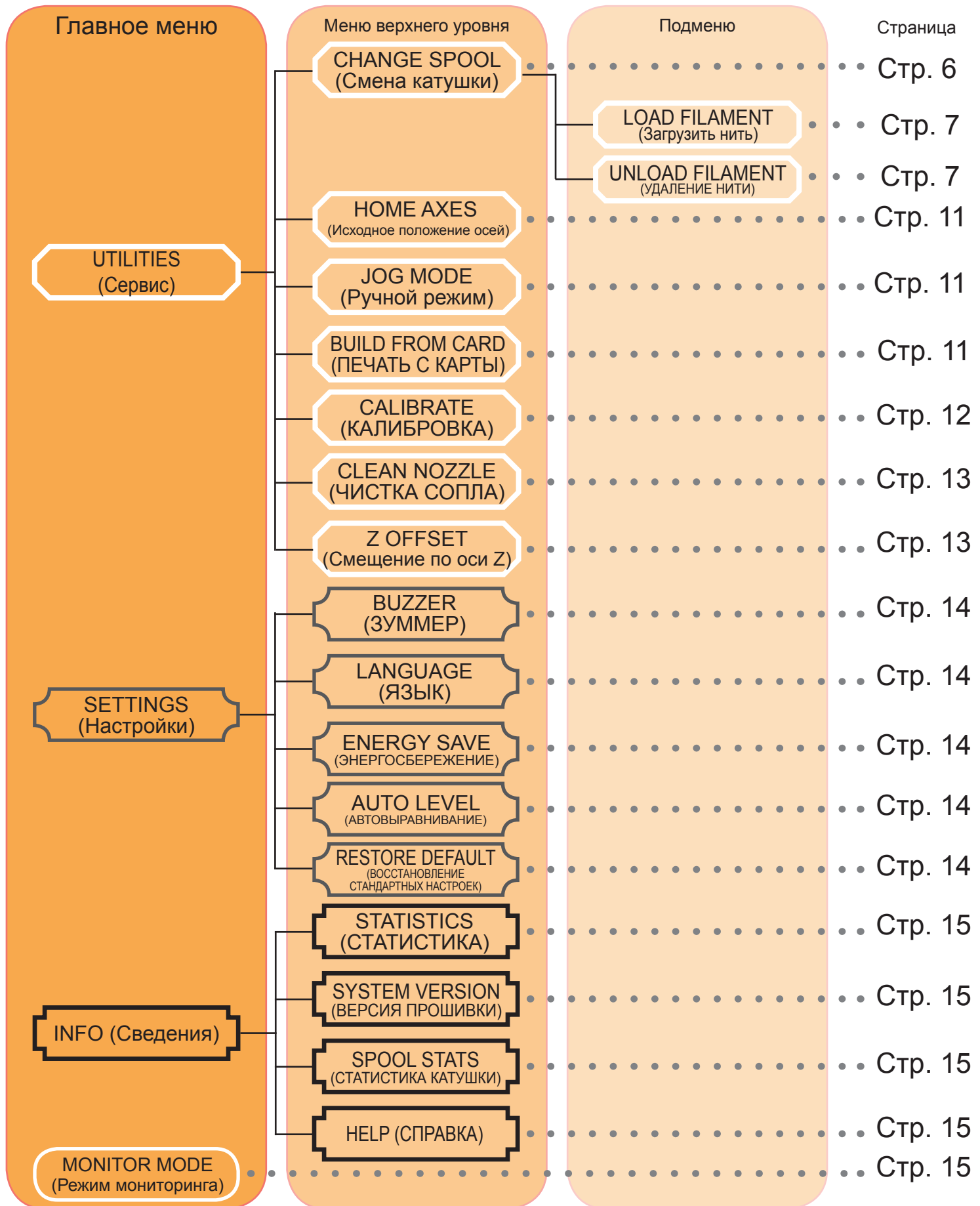

На приведенной выше схеме показаны функции, к которым можно получить доступ с помощью панели управления принтера. Подробное описание каждой функции представлено на соответствующей странице.

# Схема меню

## HOME AXES (ИСХОДНОЕ ПОЛОЖЕНИЕ ОСЕЙ)

Функция «HOME AXES» (Исходное положение осей) перемещает экструдер в нижний левый угол.

Процедура перемещения осей в исходное положение



Чтобы выполнить операцию, выберите пункт «YES» (Да).

## JOG MODE (РУЧНОЙ РЕЖИМ)

Функция «JOG MODE» (Ручной режим) позволяет вручную перемещать экструдер и платформу.

Процедура перемещения экструдера



1. Выберите пункт «X-AXIS» (Ось X) для перемещения экструдера вправо и влево или пункт «Z-AXIS» (Ось Z) для перемещения вверх и вниз. Перед использованием функции «Z-AXIS» (Ось Z) запустите сначала функцию «HOME AXES» (Исходное положение осей). Выберите пункт «Y-AXIS» (Ось Y) для перемещения платформы назад и вперед.



2. При помощи кнопок и выберите шаг перемещения. Нажимайте (или нажмите и удерживайте) кнопку или для перемещения экструдера в необходимом направлении.

## BUILD FROM CARD (ПЕЧАТЬ С КАРТЫ)

В памяти принтера заложены модели 3-х образцов. Можно начать печать первых 3D-моделей с образцов.

Процедура печати образца



1. Выберите образец для печати.



2. Поместите на платформу пленку.



3. Для запуска печати выберите пункт «YES» (Да).



4. Снимите отпечатанный предмет с платформы по окончании печати, когда платформа опустится. Пленка для платформы предназначена для многократного использования и подлежит замене при износе.

## CALIBRATE (КАЛИБРОВКА)

Для достижения высокого качества печати обновите прошивку принтера до последней версии. Новейшая прошивка принтера позволяет калибровать платформу в случае низкого качества печати.

1. Запустите калибровку платформы, выбрав на экране пункты: «UTILITIES» (Сервис) > «CALIBRATE» (Калибровка) > «YES» (Да).
2. Прижмите измерительную головку на правой стороне печатающей головки в соответствии с инструкциями на экране, а затем нажмите кнопку «OK».

PRESS DETECTOR  
NEXT TO EXTRUDER  
  
[OK] TO CONTINUE

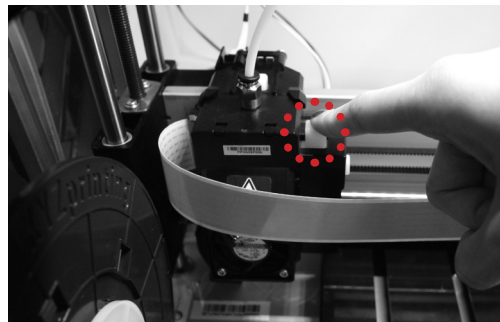

3. Дождитесь окончания измерения.

4-1A. Если отображается результат измерения «SUCCESS» (Выполнено), а в третьей строке на экране отображается статус «AUTO LEVEL OFF» (Автовывравнивание отключено), то платформа выровнена. Для выхода и печати нажмите кнопку «OK».

CALIBRATE  
SUCCESS  
AUTO LEVEL OFF  
[OK] TO RETURN

4-1B. Если под результатом «SUCCESS» (Выполнено) отображается статус «AUTO LEVEL ON» (Автовывравнивание включено), то выравнивание платформы несколько нарушено. Если включена функция «AUTO LEVEL» (Автовывравнивание), принтер будет автоматически корректировать конфигурацию в соответствии с результатом измерения. Этот режим печати позволяет повысить качество печати при меньшей скорости. Эту функцию можно отключить в меню «Settings» (Настройки).

CALIBRATE  
SUCCESS  
AUTO LEVEL ON  
[OK] TO RETURN

4-2. Если отображается результат «FAIL» (Не выполнено), нажмите кнопку «OK» для перехода к следующей странице и снова нажмите кнопку «OK» для выхода.

CALIBRATE  
FAIL  
AUTO LEVEL ON  
[OK] TO CONTINUE

PLEASE CONTACT  
CUSTOMER SERVICE  
  
[OK] TO RETURN

A 0317 0320 0313  
B 0318 0323 0308  
C 0312 0300 0440  
[OK] TO RETURN

Проверьте результат измерения в меню «INFO» (Сведения) > «LEVELING INFO» (Сведения о выравнивании). Обратитесь по поводу возникшей проблемы в службу поддержки клиентов и предоставьте сведения о выравнивании.

### ⚠ Примечание

1. Загрязнения на измерительной головке и на верхней части печатающего модуля могут снизить качество измерений. Обязательно удалите загрязнения перед калибровкой платформы, а также не забудьте установить и корректно расположить печатающий модуль.
2. Если на верхней части печатающего модуля есть отложения, отобразится показанный ниже результат измерений. Перед повторной калибровкой платформы удалите загрязнения.

A 0000 0000 0000  
B 0000 0000 0000  
C 0000 0000 0000  
[OK] TO RETURN

3. Принтер может включить или отключить автовывравнивание в соответствии с результатом калибровки. Эту функцию можно вручную отключить в меню «Settings» (Настройки).

## CLEAN NOZZLE (ЧИСТКА СОПЛА)

Со временем отложения нагара или скопления остатков нитей в сопле могут снизить производительность принтера. Рекомендуется чистить сопло через каждые 25 часов печати.  
Сопло также следует чистить, если после калибровки платформы отображается результат «ERR» (Ошибка) или на отпечатанных предметах имеются остатки нити.

### Процедура чистки сопла

CLEAN NOZZLE  
ARE YOU SURE ?  
NO  
▶YES

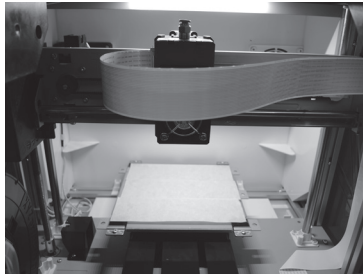

1. Чтобы начать процедуру, выберите пункт «YES» (Да).

2. Дождитесь прогрева и перемещения экструдера вперед, после чего на дисплее должно отобразиться сообщение: «READY FOR CLEAN» (Готов к чистке).

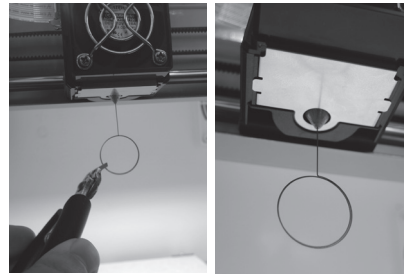

3. Удерживая чистящую проволоку пинцетом, осторожно вставьте ее в отверстие сопла.

CLEAN NOZZLE  
READY FOR CLEAN  
[OK] TO RETURN

4. Выберите пункт «OK» для возврата.

**Если после выполнения цикла чистки не удалось прочистить экструдер, попробуйте прочистить тракт подачи нити, выполнив приведенную ниже процедуру.**

1. Удалите нить должным образом (см. раздел «УДАЛЕНИЕ НИТИ»).
2. Переместите экструдер и платформу в исходное положение с помощью функции «HOME AXES» (Исходное положение осей).
3. Снова запустите функцию «UNLOAD FILAMENT» (Удаление нити) и дождитесь нагрева экструдера до 150 °C . (Во время этой операции следует соблюдать осторожность во избежание ожогов.)

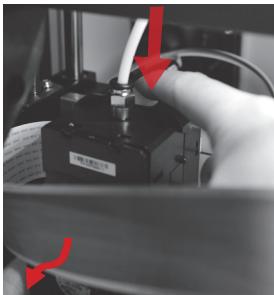

4. Высвободите экструдер, нажав белую кнопку на его задней панели.



5. Слегка сожмите пружинный фиксатор вокруг отверстия подающего модуля и отсоедините направляющую трубку для нити (не отсоединяйте белый плоский шлейф).

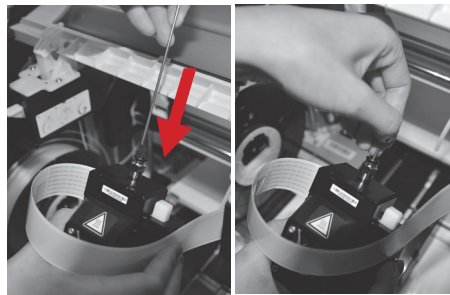

6. Введите толстую чистящую проволоку в тракт подачи нити на всю длину и прочистите сопло изнутри, чтобы извлечь остатки нити.



7. После чистки тракта подачи нити снова подсоедините направляющую трубку к верхней части экструдера и установите экструдер на кронштейн.

## Z OFFSET (СМЕЩЕНИЕ ПО ОСИ Z) (перемещение печатающего модуля)

Функция «Z OFFSET» (Смещение по оси Z) позволяет отрегулировать зазор между печатающим соплом и платформой. Внимание! Принтер прошел испытания и отрегулирован на заводе для установки оптимального зазора между печатающим соплом и платформой. Рекомендуется записать исходные значения параметров перед выполнением любых регулировок.

### Регулировка Z OFFSET (СМЕЩЕНИЕ ПО ОСИ Z)



1. Рекомендуемое расстояние между соплом и платформой (с плотно наклеенной пленкой) составляет 0,3 мм. Через зазор должны свободно проходить два листа бумаги, но шесть листов бумаги проходить не должны.

+ [ ^ ]  
Z OFFSET 0.1 mm  
- [ v ]  
[OK] TO SAVE

2. Увеличивайте или уменьшайте значение с шагом 0,1 мм.

**Чем больше значение, тем больше зазор между печатающим модулем и платформой (шаг 0,1 мм)**

**Чем меньше значение, тем меньше зазор между печатающим модулем и платформой (шаг 0,1 мм)**

## BUZZER (ЗУММЕР)

Если включен зуммер, принтер будет выдавать звуковой сигнал при нажатии кнопок завершения печати или обнаружении проблемы.

По умолчанию зуммер включен. Процедура отключения зуммера

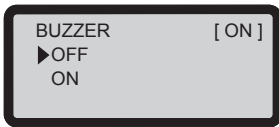

Выберите пункт OFF (Откл.), а затем нажмите кнопку ОК для изменения настройки.

## LANGUAGE (ЯЗЫК)

На данном принтере можно выбрать английский или японский язык отображения экранного меню.

По умолчанию выбран английский язык. Процедура выбора японского языка

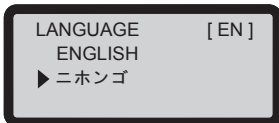

Выберите пункт ニホンゴ (Японский) и нажмите кнопку ОК для изменения настройки.

## ENERGY SAVE (ЭНЕРГОСБЕРЕЖЕНИЕ)

В камере печати установлена светодиодная подсветка. В целях энергосбережения по умолчанию подсветка выключается через 3 минуты бездействия (на дисплее отображается значение 03M).

Процедура настройки таймера энергосбережения

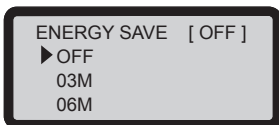

Выберите пункт 06M, чтобы подсветка автоматически выключалась через 6 минут, или пункт OFF (Выкл.), чтобы подсветка работала постоянно. Нажмите кнопку ОК для изменения настройки.

## AUTO LEVEL (АВТОВЫРАВНИВАНИЕ)

Если включена функция «AUTO LEVEL» (Автовыравнивание), принтер будет автоматически корректировать конфигурацию в соответствии с результатом измерения. Этот режим печати позволяет повысить качество печати, но скорость печати несколько снижается. При необходимости эту функцию можно отключить.

Процедура изменения режима автовыравнивания

Выберите пункт «OFF» (Откл.), а затем нажмите кнопку «OK» для изменения настройки

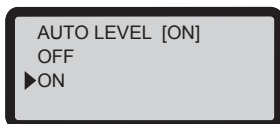

## RESTORE DEFAULT (ВОССТАНОВЛЕНИЕ СТАНДАРТНЫХ НАСТРОЕК)

Все стандартные настройки можно восстановить несколькими нажатиями.

Процедура одновременного сброса всех настроек

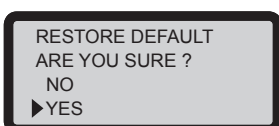

Чтобы выполнить сброс, выберите пункт YES (Да) и нажмите кнопку ОК.



## STATISTICS (СТАТИСТИКА)

В меню STATISTICS (Статистика) отображается суммарная продолжительность печати и продолжительность последней операции печати.

```
STATISTICS
LIFETIME 00006H
LAST TIME 00H34M
[OK] TO RETURN
```

## SYSTEM VERSION (ВЕРСИЯ ПРОШИВКИ)

В этом меню отображается версия прошивки. Для стабильной работы принтера рекомендуется использовать последнюю версию прошивки. Проверить наличие новой прошивки можно в программе XYZscan или XYZware.

```
SYSTEM VERSION
1.1.J
[OK] TO RETURN
```

## SPOOL STATS (СТАТИСТИКА КАТУШКИ)

В меню SPOOL STATISTICS (Статистика катушки) отображаются сведения о количестве нити в картридже, см. строку REMAINING (Осталось), а также длина, цвет и материал нити. Нажмите кнопку  для отображения второй страницы.

```
SPOOL STATS
REMAINING 059M
CAPACITY 240M
[DOWN] > NEXT PAGE
```

```
COLOR BLACK
MOTERIAL PLA
[OK] TO RETURN
```

## СПРАВКА

В этом меню отображается URL-адрес веб-сайта компании XYZprinting. На этом веб-сайте можно ознакомиться с новостями, документацией на изделия, обучающими видеороликами и другой информацией.

```
HELP
WWW.XYZPRINTING.COM
[OK] TO RETURN
```

## MONITOR MODE (РЕЖИМ МОНИТОРИНГА)

В меню MONITOR MODE (Режим мониторинга) отображается температура экструдера. Ниже указана рабочая температура для деталей в различных режимах.

```
MONITOR MODE
EXTRUDER 046 C °
[OK] TO RETURN
```

**Примечание:** 3D-принтер следует выключать только после выполнения задания печати и остановки охлаждающего вентилятора печатающей головки. Не выключайте принтер сразу после прекращения печати. В противном случае печатающая головка может засориться.

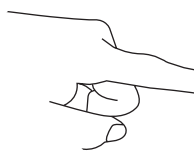

Справка  
Инструкции по устранению засора печатающей головки см. в разделе «ЧИСТКА СОПЛА».

## Беспроводная печать

В данном разделе представлены процедуры настройки и выполнения беспроводной печати. Беспроводным интерфейсом оснащены следующие модели принтеров:

- da Vinci 1.1 Plus
- da Vinci Jr 1.0w

### Подготовка к настройке

1. Функция сетевой печати предназначена для использования в локальной сети. Подключите принтер и компьютер к одной локальной сети, то есть к одной беспроводной точке доступа.
2. Перед подключением принтера настройте параметры беспроводной точки доступа. Подробные сведения о настройке см. в руководстве по эксплуатации или в документации производителя точки доступа.
3. Чтобы использовать функцию беспроводной печати, следует установить ширину канала **20 МГц**. Способ настройки см. в руководстве по эксплуатации беспроводной точки доступа.
4. Беспроводная сеть должна быть включена.
5. Данный принтер поддерживает перечисленные ниже режимы шифрования. При настройке сетевых параметров принтера необходимо ввести данные общего ключа.

- WEP
- WPA
- WPA2

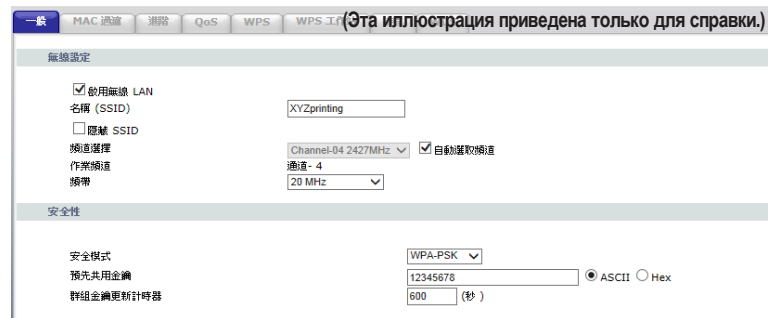
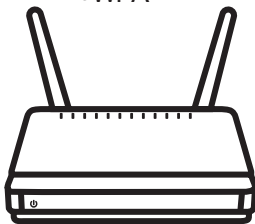

## Процедура настройки

1. Удостоверьтесь в надежности подключения принтера к компьютеру. После подключения запустите программу XYZware.

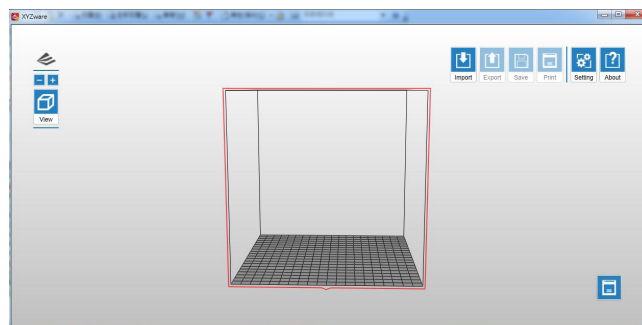

2. Выберите функцию мониторинга принтером, чтобы открыть страницу сведений о принтере, а затем нажмите кнопки «My Printer» (Мой принтер) > «Use Wi-Fi» (Использовать Wi-Fi), чтобы перейти на страницу настройки беспроводной печати.

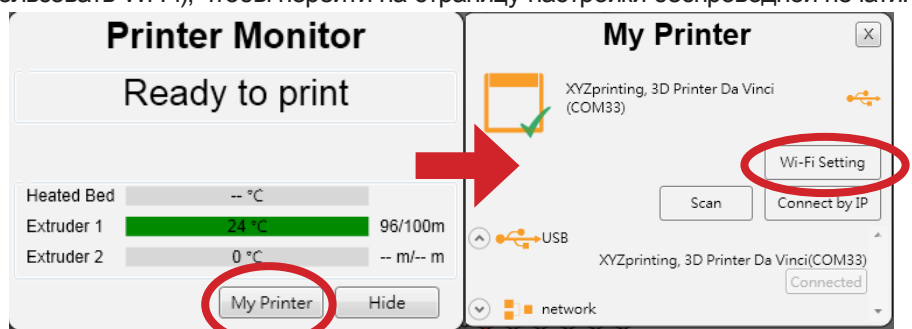
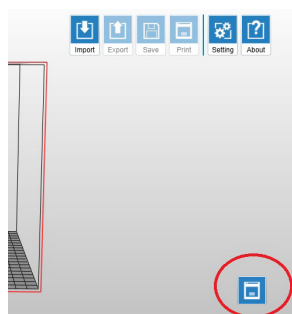

# Печать через Wi-Fi

3. Введите имя принтера и нажмите кнопку «SCAN» (Поиск), чтобы отобразился раскрывающийся список беспроводных точек доступа. В примере используется имя точки доступа «XYZprinting». Получив необходимые данные укажите пароль и нажмите кнопку «Use Wi-Fi» (Использовать Wi-Fi), после чего программа XYZware обновит сетевые настройки принтера через проводной интерфейс USB.



Примечание: имя принтера и имя точки доступа должны состоять из английских букв.

Примечание: если принтер не сможет установить соединение с точкой доступа за 90 секунд, программа XYZware прервет операцию. В таком случае проверьте правильность всех шагов и настройки сети.

Примечание: пароль указан на странице настройки беспроводной точки доступа, его длина может быть разной.

4. По окончании печати нажмите кнопку «X» в верхнем правом углу окна, чтобы закрыть его. Чтобы сбросить соединение с беспроводной сетью и удалить заданные ранее настройки, нажмите кнопку «STOP WIRELESS NETWORK/CHANGE SETTING» (Разорвать соединение с беспроводной сетью/Изменить настройку).



Программа XYZware назначит принтеру IP-адрес и завершит настройку.

INFO (Информация) > WIFI(SSID)

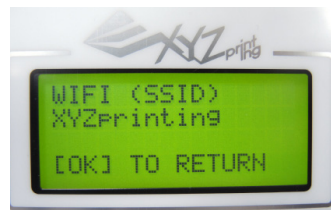

INFO (Информация) > IP ADDRESS (IP-АДРЕС)

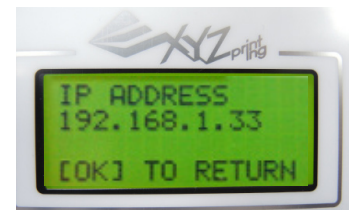

На этом этапе с помощью экранного меню принтера удостоверьтесь, что соединение установлено.

5. Отсоедините кабель USB и перезапустите программу XYZware. После этого принтер снова будет готов к печати.

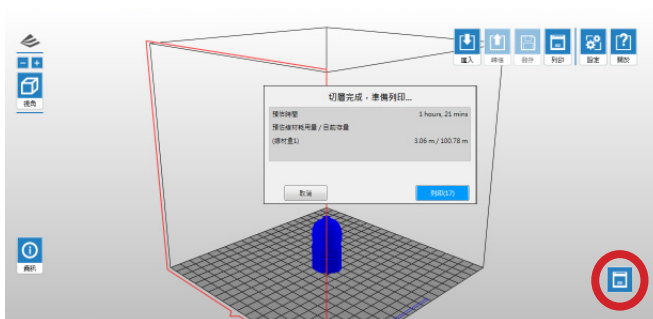

Функция мониторинга принтера позволяет проверить статус и IP-адрес подключенного принтера.

**!** Примечание: после перезапуска принтера IP-адрес будет сброшен. Его потребуется настроить заново.  
 Примечание: на производительность беспроводной сети влияют условия окружающей среды и электрическое оборудование. Подробные сведения содержатся в руководстве по эксплуатации точки доступа, а также можно получить у ее поставщика. Компания не может предоставить XYZprinting данные испытаний с конкретным оборудованием.



## Прочие сведения

1. Производитель дает гарантию исправной работы данного изделия в течение указанного гарантийного срока с момента покупки при условии соблюдения правил эксплуатации, установленных компанией XYZprinting.  
Бесплатное обслуживание и ремонт в течение гарантийного срока осуществляются только при предъявлении гарантийного талона. Однако на следующие изделия распространяются отдельные правила гарантийного обслуживания:
  - печатающие модули, платформы для печати, модули двигателей;
  - гарантия не предоставляется на входящие в комплект поставки расходные материалы (в том числе корпус, упаковочные материалы, кабели питания, кабели USB, катушки с нитями, руководства по эксплуатации и компакт-диски с ПО).
2. Для защиты ваших прав на гарантийное обслуживание продавец данного изделия должен заполнить гарантийный талон, указав сведения об изделии и дату покупки и поставив официальную печать.
3. Сохраняйте гарантийный талон. В случае его потери или уничтожения новый гарантийный талон не предоставляется. При обращении за ремонтом или техническим обслуживанием принтера в течение гарантийного срока необходимо предоставить гарантийный талон.
4. Компания XYZprinting может взимать плату в перечисленных ниже случаях.
  - Повреждения вследствие действий пользователя: любые повреждения изделия, вызванные нарушением правил эксплуатации или установки; чрезмерный износ; физические повреждения или деформация из-за падения или ударов; перегорание электрических и электронных цепей в результате действий пользователя; поломки и изгибы интерфейсных разъемов или контактов; любые другие физические повреждения, вызванные неправильным использованием.
  - Проблемы, связанные с несовместимостью: любые случаи, не связанные с неисправностью изделия, например: конфликт с электронным оборудованием, невозможность использовать изделие ожидаемым способом, шум в процессе эксплуатации, недостаточная скорость печати, неудобства или нагрев.
  - Повреждения, вызванные форс-мажорными обстоятельствами (например, ударом молнии, пожаром, землетрясением, наводнением, гражданскими беспорядками, военными действиями, а также иными событиями, не зависящими от человека).
  - Любые запросы гарантийного обслуживания по истечении гарантийного срока.

При необходимости гарантийного обслуживания обращайтесь к первоначальному продавцу изделия или по адресу эл. почты [infous@xyzprinting.com](mailto:infous@xyzprinting.com). Чтобы получить дополнительные сведения о гарантийном обслуживании, выполните вход на веб-сайт [www.xyzprinting.com](http://www.xyzprinting.com) и откройте раздел «Support (Product support)» (Поддержка изделий).

### Federal Communications Commission (FCC) Statement

You are cautioned that changes or modifications not expressly approved by the part responsible for compliance could void the user's authority to operate the equipment.

This equipment has been tested and found to comply with the limits for a Class B digital device, pursuant to part 15 of the FCC rules. These limits are designed to provide reasonable protection against harmful interference in a residential installation. This equipment generates, uses and can radiate radio frequency energy and, if not installed and used in accordance with the instructions, may cause harmful interference to radio communications. However, there is no guarantee that interference will not occur in a particular installation. If this equipment does cause harmful interference to radio or television reception, which can be determined by turning the equipment off and on, the user is encouraged to try to correct the interference by one or more of the following measures:

- Reorient or relocate the receiving antenna.
- Increase the separation between the equipment and receiver.
- Connect the equipment into an outlet on a circuit different from that to which the receiver is connected.
- Consult the dealer or an experienced radio/TV technician for help.

XYZprinting is not responsible for any radio or television interference caused by using other than recommended cables and connectors or by unauthorized changes or modifications to this equipment. Unauthorized changes or modifications could void the user's authority to operate the equipment.

This device complies with Part 15 of the FCC Rules. Operation is subject to the following two conditions: (1) this device may not cause harmful interference, and (2) this device must accept any interference received, including interference that may cause undesired operation.

This device complies with FCC radiation exposure limits set forth for an uncontrolled environment and it also complies with Part 15 of the FCC RF Rules. This equipment must be installed and operated in accordance with provided instructions and the antenna(s) used for this transmitter must be installed to provide a separation distance of at least 20 cm from all persons and must not be co-located or operating in conjunction with any other antenna or transmitter. End-users and installers must be provided with antenna installation instructions and consider removing the no-collocation statement.

1. Мобильное устройство должно поддерживать беспроводную печать.
2. Установите приложение XYZprinting на устройство под управлением Android или iOS.

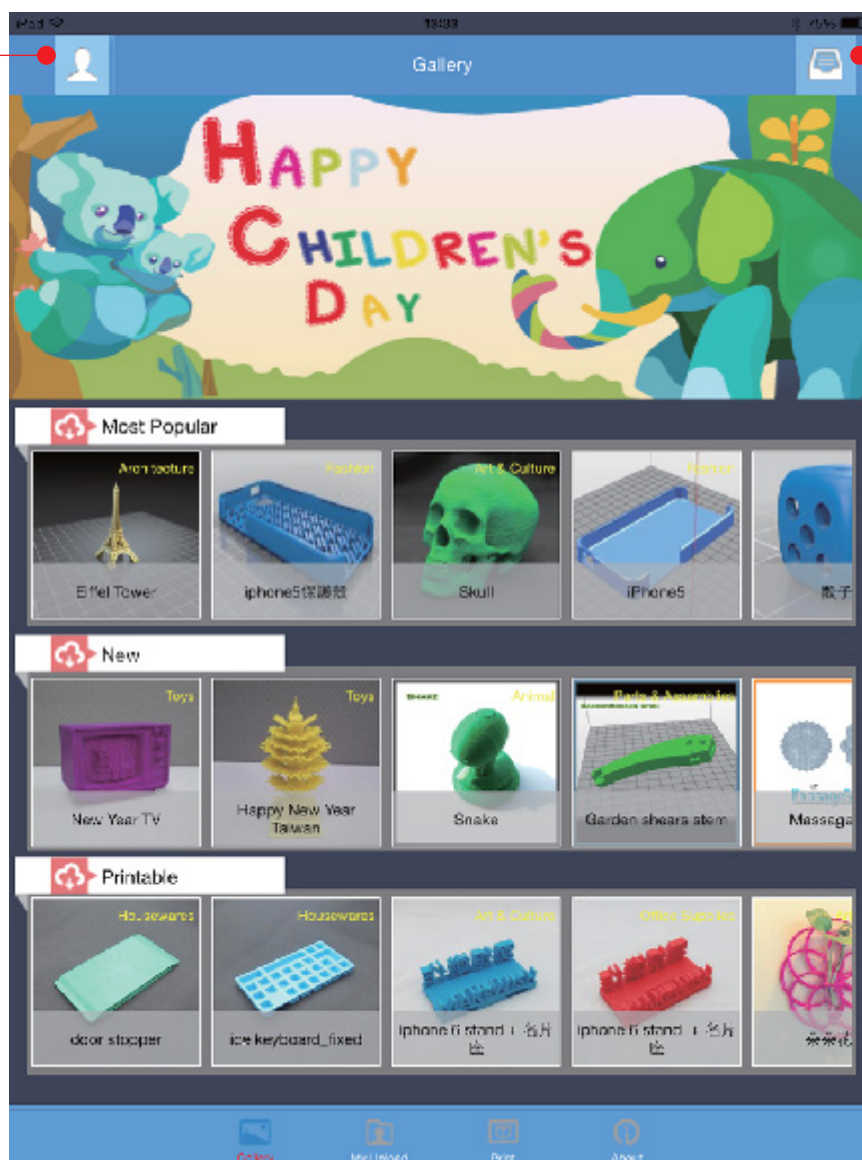
 Сведения о  
пользователе

Категория

**Галерея**  
Главная  
страница

**Мои модели**  
Отправка  
модели и  
файла печати

**Сведения**  
Удаленное  
управление  
принтером

**О принтере**  
Сведения о  
принтере и  
авторских  
правах

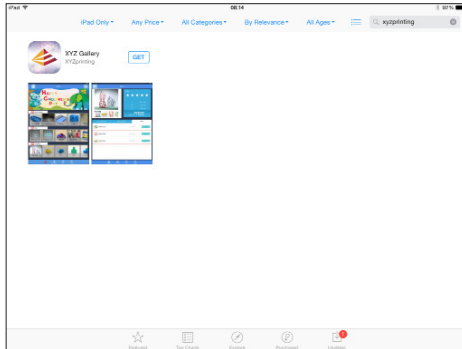
**Шаг**

- 1 Откройте магазин Play на Android-устройстве или магазин App Store на устройстве с iOS. Найдите и установите приложение XYZgallery на устройство.
- 2 Чтобы выполнить вход, зарегистрируйте учетную запись на официальном веб-сайте XYZprinting.

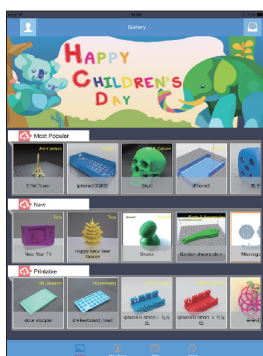

- 3 После входа отобразятся три папки: «Most Popular» (Самые популярные), «New» (Новинки) и «Printable» (Пригодные для печати)\*.
- 4 Выберите модель для печати.



- 5 Выберите принтер и просмотрите сведения о принтере. Нажмите кнопку «Confirm to print» (Подтвердить печать), после чего файл будет отправлен на принтер и распечатан.

**Примечание:**

1. Мобильное устройство и принтер должны быть подключены к одной беспроводной сети.
2. Передача файла печати по беспроводной сети может занять больше времени, чем передача файла печати с USB-накопителя.
3. При выборе файла в формате .3w с несовместимым делением на слои, отобразится сообщение «Printer Type does not match» (Не соответствует тип принтера). В таком случае следует выбрать другой файл или загрузить файл в формате .stl для деления на слои перед печатью.

\* Файл, пригодный для печати, — это файл в формате .3w, который пригоден для печати непосредственно из приложения. Некоторые модели представлены в формате .stl. Перед печатью их необходимо экспортировать в формат .3w с помощью приложения XYZware. Если файл требуется оплатить, следуйте инструкциям по оплате.



# Предупреждения

- Детям запрещено использовать данный прибор без наблюдения взрослых. Опасность поражения электрическим током! Движущиеся детали могут причинить тяжкий вред здоровью людей.
- Принтер запрещается устанавливать на неровную или неустойчивую поверхность. Принтер может упасть или опрокинуться, причинив вред здоровью людей или материальный ущерб.
- Запрещается помещать на принтер какие-либо предметы. Попадание жидкостей или предметов на принтер может привести к повреждению принтера и угрозе безопасности.
- Запрещается использовать для чистки данного прибора горючие химикаты, а также спиртовые салфетки.
- Запрещается снимать и заменять крышки принтера какими-либо панелями, не производства компании XYZprinting.
- Запрещается прикасаться к горячим поверхностям во время и после эксплуатации прибора. Прикосновение к горячим поверхностям может привести к тяжелым ожогам.
- Надежно подсоедините и закрепите кабель питания для обеспечения надлежащего использования прибора и во избежание риска поражения электрическим током и возгорания.
- Запрещается выполнять какие-либо работы по техобслуживанию принтера кроме указанных в настоящем документе. В случае неустранимых проблем обратитесь в сервисный центр компании XYZprinting или к продавцу данного прибора.